

【11】證書號數：I521421

【45】公告日：中華民國 105 (2016) 年 02 月 11 日

【51】Int. Cl. : G06F3/048 (2013.01) A61B3/032 (2006.01)

發明

全 11 頁

【54】名稱：互動式影像顯示系統及影像提供裝置

INTERACTIVE IMAGE DISPLAYING SYSTEM AND APPARATUS FOR PROVIDING IMAGE

【21】申請案號：102112314 【22】申請日：中華民國 102 (2013) 年 04 月 08 日

【11】公開編號：201439876 【43】公開日期：中華民國 103 (2014) 年 10 月 16 日

【72】發明人：王清松 (TW) WANG, CHING SUNG；黃祥 (TW) HUANG, HSIANG

【71】申請人：亞東技術學院 ORIENTAL INSTITUTE OF TECHNOLOGY

新北市板橋區四川路 2 段 58 號

【74】代理人：莊志強

【56】參考文獻：

TW 200949821A

CN 101697115A

US 2006/0238502A1

審查人員：吳兆平

## [57]申請專利範圍

1. 一種影像提供裝置，用於對一指定裝置提供有一影像資料以供顯示，包括：一第一通訊單元；一處理單元，與該第一通訊單元耦接；一儲存單元，與該處理單元耦接，該儲存單元儲存有執行一互動程序所需的一第一影像資料及一校正程序資料；其中該校正程序資料儲存有供處理單元執行的程式碼以供執行以下步驟：控制該第一通訊單元與該指定裝置連線；根據一距離參數來對該第一影像資料進行影像尺寸調整以產生一第二影像資料；以及將該第二影像資料藉由該第一通訊單元來傳送予該指定裝置以供顯示；其中該距離參數是該指定裝置與一互動對象之間的距離，該第一影像資料及該第二影像資料係相對應於一驗光圖表，且該第二影像資料的顯示尺寸是根據該距離參數而對該第一影像資料進行影像放大或影像縮小的調整。
2. 如申請專利範圍第 1 項所述之影像提供裝置，其中該指定裝置包含有一顯示單元及一第二通訊單元，該第一通訊單元與該第二通訊單元藉由一無線通訊協定或有線通訊協定耦接。
3. 如申請專利範圍第 2 項所述之影像提供裝置，其中，該第二通訊單元係藉由一通訊纜線耦接該顯示單元；或該第二通訊單元是內建於該顯示單元。
4. 如申請專利範圍第 1 項所述之影像提供裝置，其中該距離參數是透過一測距單元取得，且該測距單元是內建於該影像提供裝置或是設置於該影像提供裝置的外部。
5. 如申請專利範圍第 4 項所述之影像提供裝置，其中，該測距單元係為紅外線測距器、超音波測距器、雷射測距器或影像感測器，該影像提供裝置為智慧型手機、平板電腦或是筆記型電腦。
6. 如申請專利範圍第 1 項所述之影像提供裝置，更進一步包含有：一介面單元，具有一輸出介面及一輸入介面，該輸出介面係顯示有一使用者介面，該使用者介面係同時顯示有該第一影像資料以及一項目選單，該項目選單係用於將該第一影像資料於該驗光圖表間進行切換。

(2)

7. 如申請專利範圍第 6 項所述之影像提供裝置，其中，該儲存單元係進一步的儲存有一上傳程序資料，該上傳程序資料之執行係包含有以下步驟：藉由該輸入介面來接受一使用者之一判斷指令；根據該第二影像資料來對該判斷指令進行分析並產生有一分析資料；控制該第一通訊單元來與一伺服器耦接；以及藉由該第一通訊單元來將該分析資料上傳至該伺服器。
8. 一種互動式影像顯示系統，包括：一指定裝置；以及一影像提供裝置，適用於對該指定裝置提供有一影像資料以供顯示，包括：一第一通訊單元；一處理單元，與該第一通訊單元耦接；一儲存單元，與該處理單元耦接，該儲存單元儲存有執行一互動程序所需的一第一影像資料及一校正程序資料；一測距單元，與該處理單元耦接；其中該校正程序資料儲存有供處理單元執行的程式碼以供執行以下步驟：控制該第一通訊單元與該指定裝置連線；根據一距離參數來對該第一影像資料進行影像尺寸調整以產生一第二影像資料；以及將該第二影像資料藉由該第一通訊單元來傳送予該指定裝置以供顯示；其中該距離參數是該指定裝置與一互動對象之間的距離，該測距單元取得距離參數後提供給該處理單元，該第一影像資料及該第二影像資料係相對應於一相同的驗光圖表，且該第二影像資料的顯示尺寸是根據該距離參數而對該第一影像資料進行影像放大或影像縮小的調整。

#### 圖式簡單說明

第一圖係繪述了本發明之互動式影像顯示系統於一具體實施例中的功能方塊圖。  
第二圖係繪述了本發明之互動式影像顯示系統於一具體實施例中的立體示意圖。  
第三圖係繪述了本發明之互動式影像顯示系統於另一具體實施例中的立體示意圖。  
第四圖係繪述了本發明之互動式影像顯示系統於另一具體實施例中的功能方塊圖。  
第五圖係繪述了本發明之互動式影像顯示系統於一具體實施例中的使用者介面的示意圖。  
第六圖至第十二圖係繪述了本發明所應用之各種圖表之示意圖。

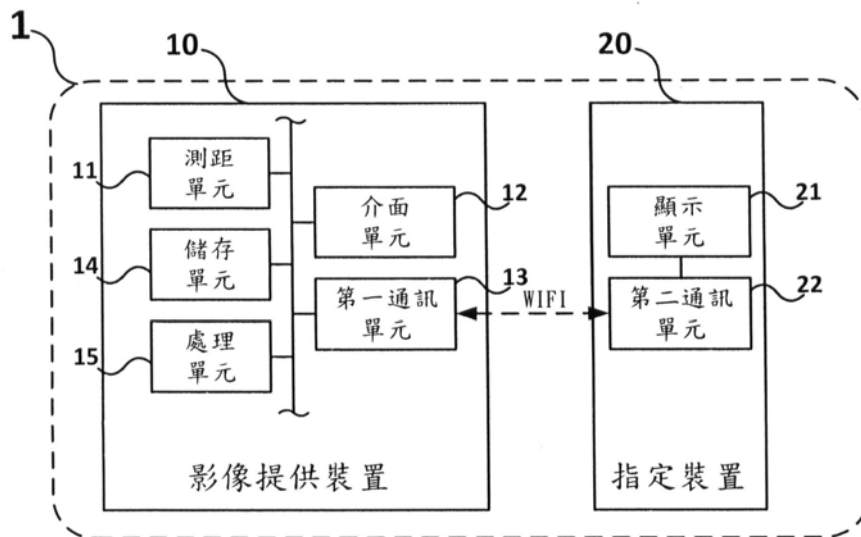

第一圖

(3)

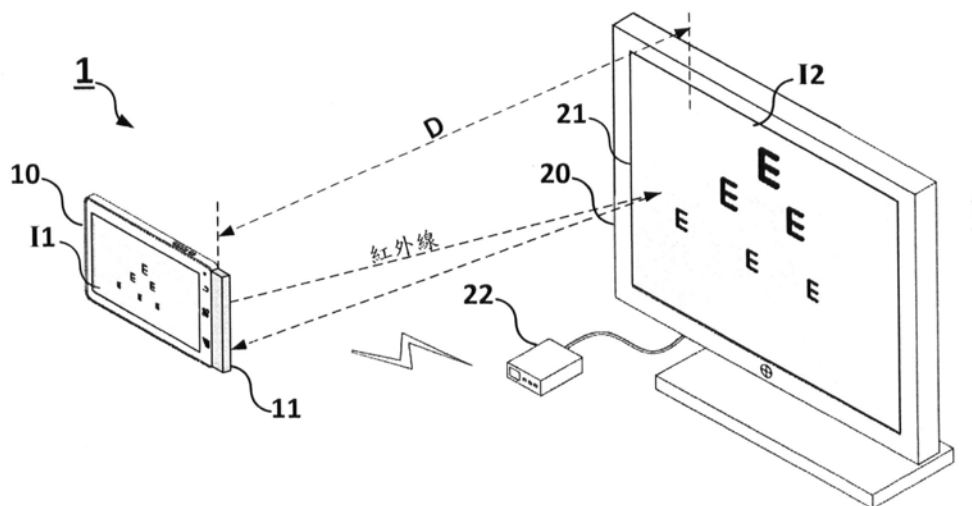

第二圖

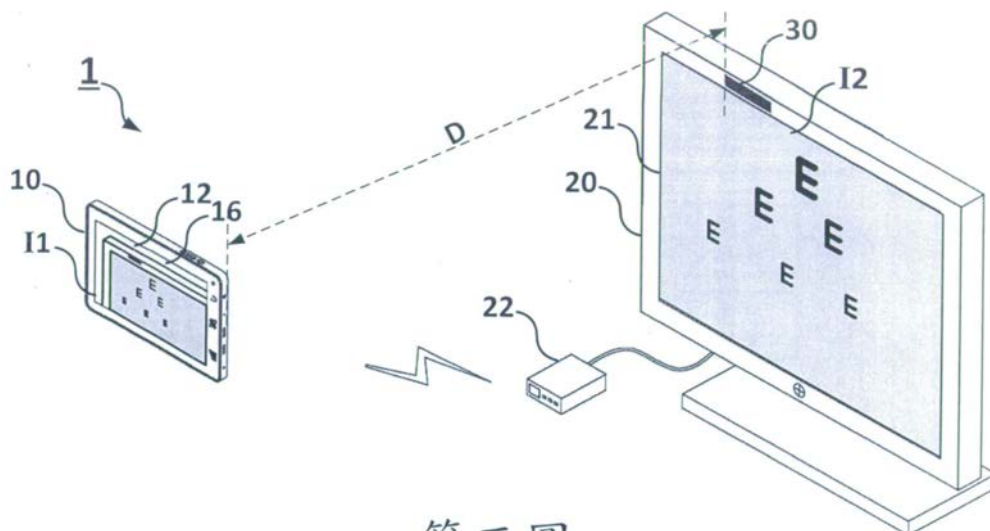

第三圖

(4)

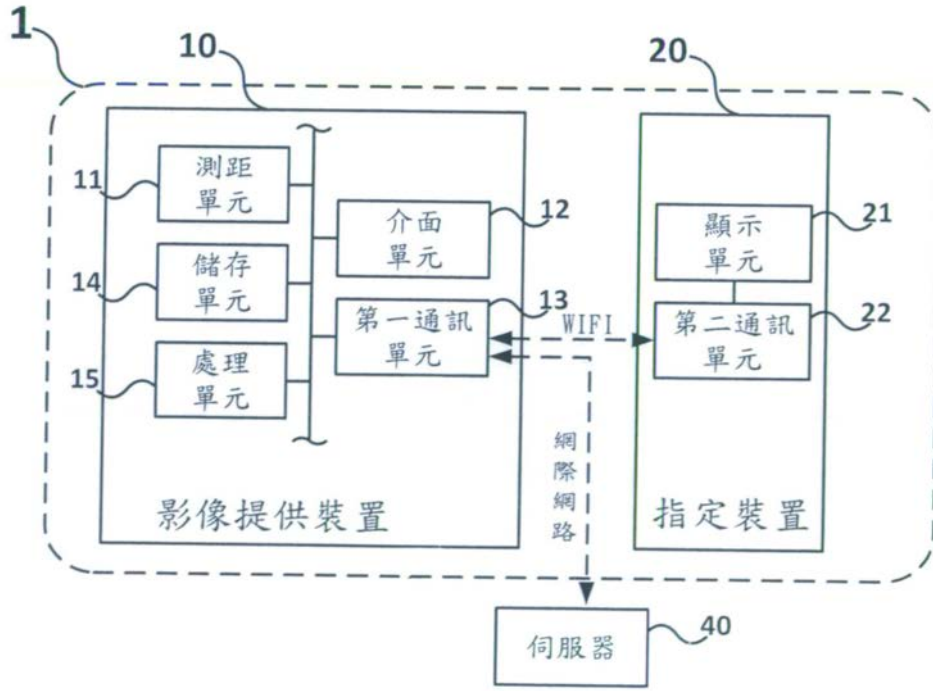

第四圖



第五圖

(5)

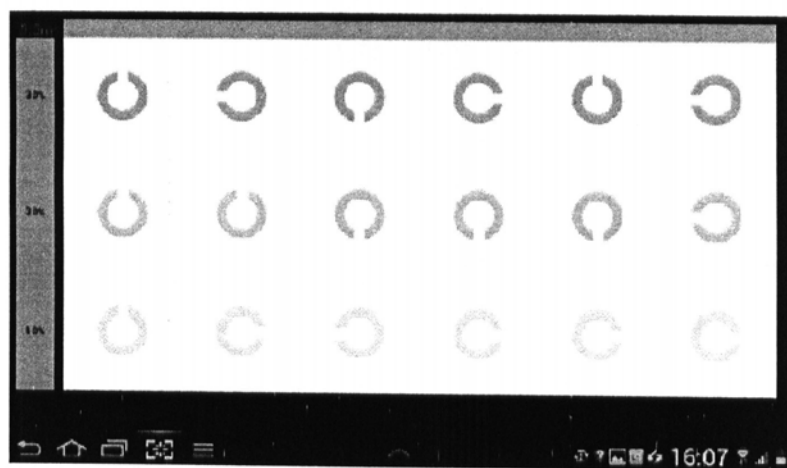
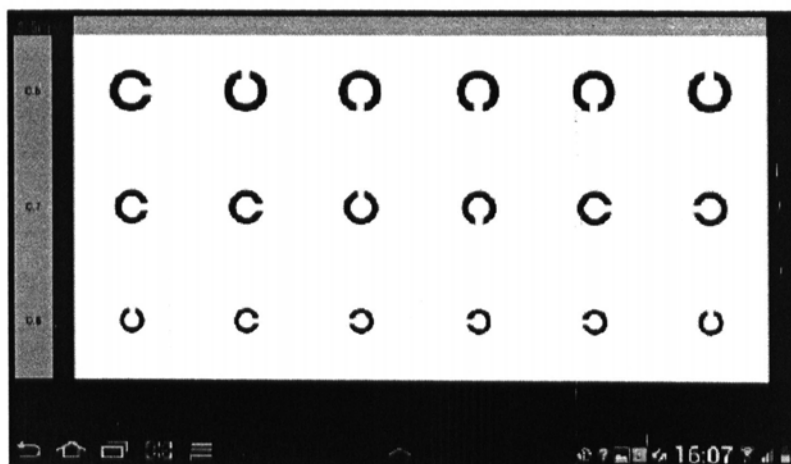

第六圖

(6)

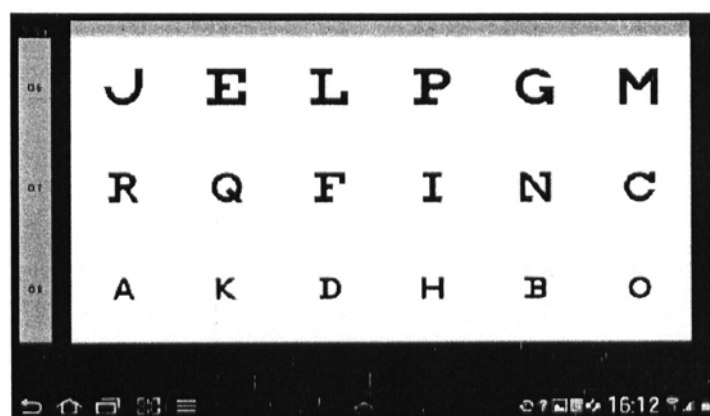
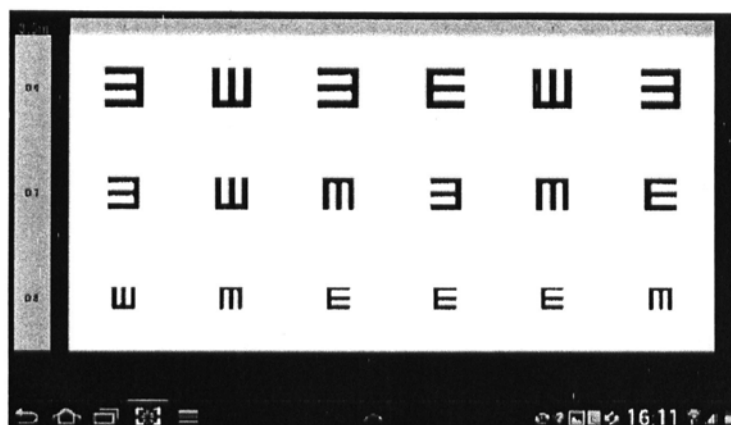

第七圖

(7)

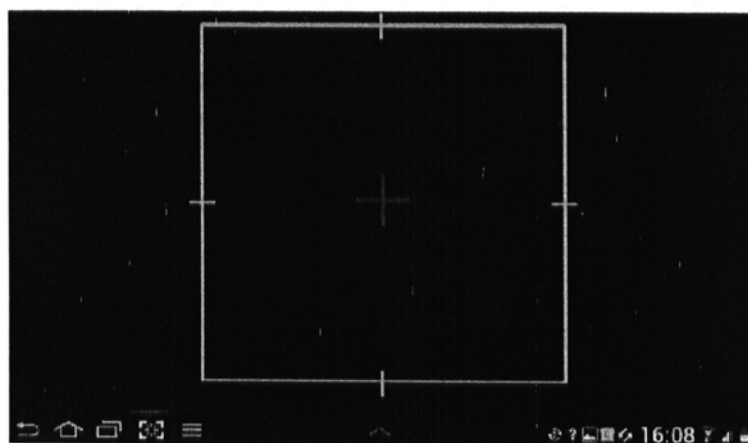
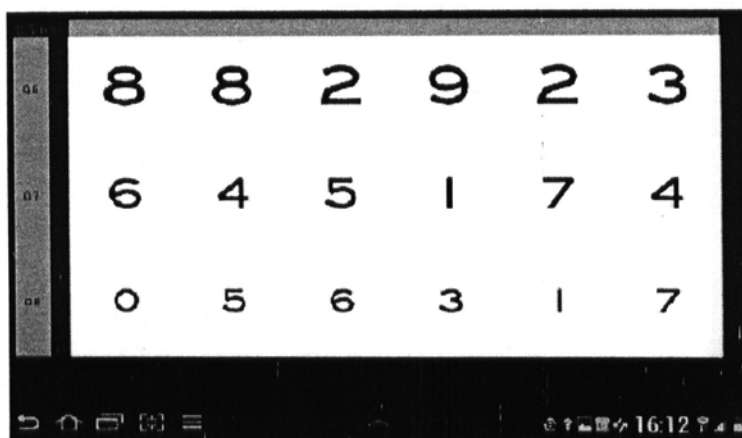

第八圖

(8)

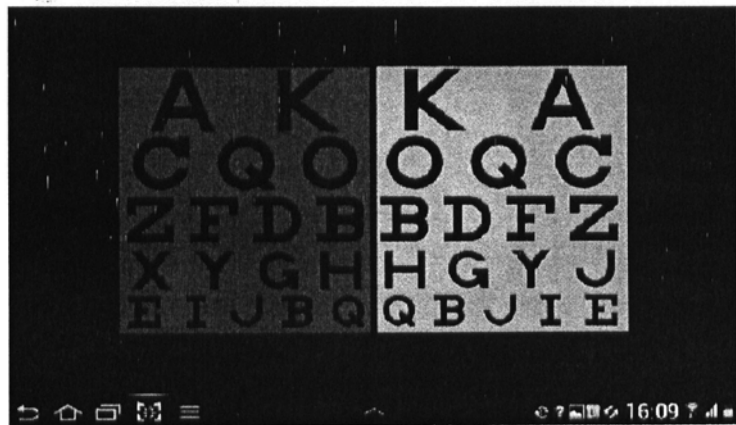
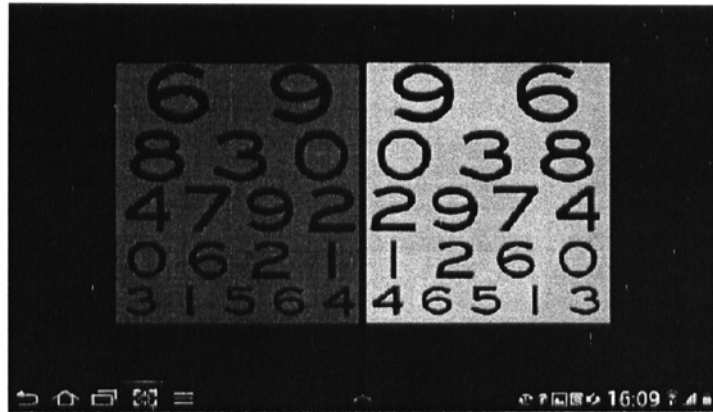

第九圖



(9)

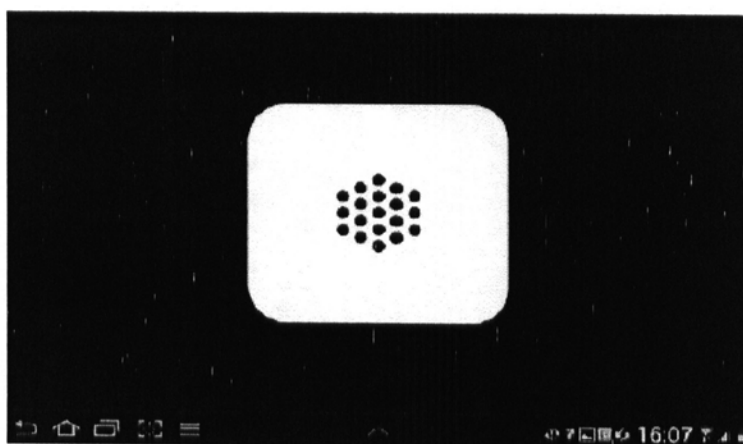
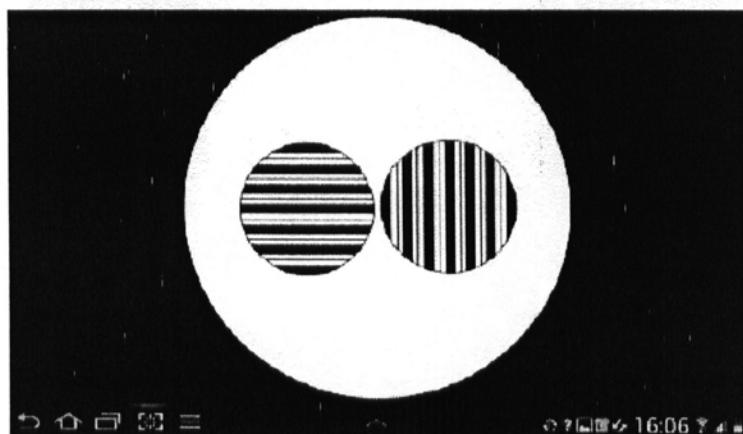

第十圖

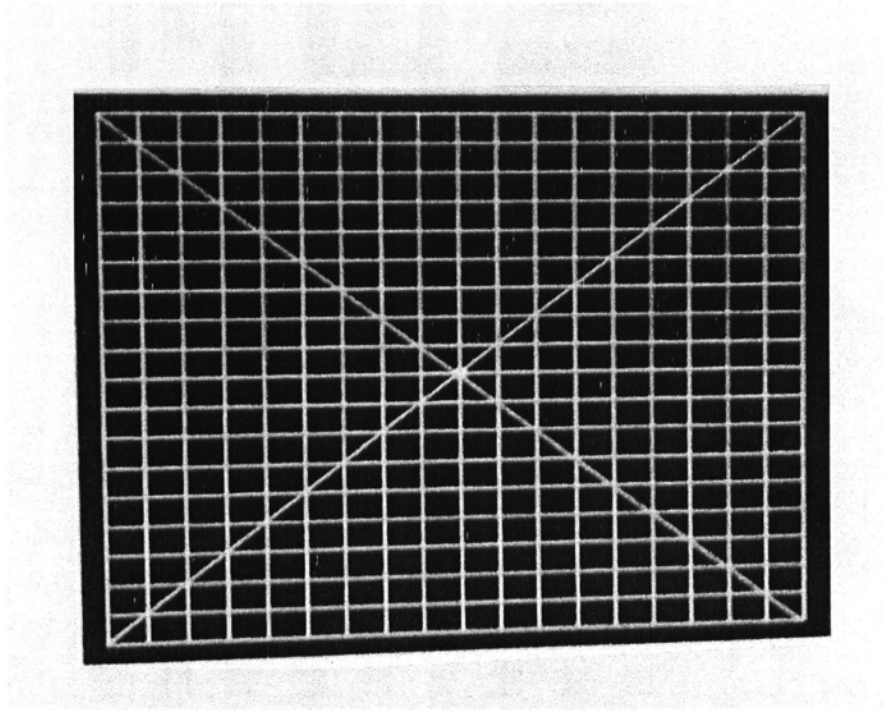

第十一圖

Ε Ψ Μ  
Μ Ξ Ψ Ε  
Ε Μ Ψ Ξ Μ  
Μ Ε Ψ Ξ Μ Ε  
Ε Μ Ξ Ψ Ε Ξ Μ Ε  
Μ Ε Ε Ψ Μ Ε Ξ Μ Ψ  
Ξ Μ Ψ Ε Ψ Μ Ψ Ξ Ε Ξ Ψ Μ Ξ Ψ

第十二圖